

PRECISION GROUND SHAFTING

1/32 TO 1"
DIAMETERS

A

12", 16", 24" AND 36" LENGTHS

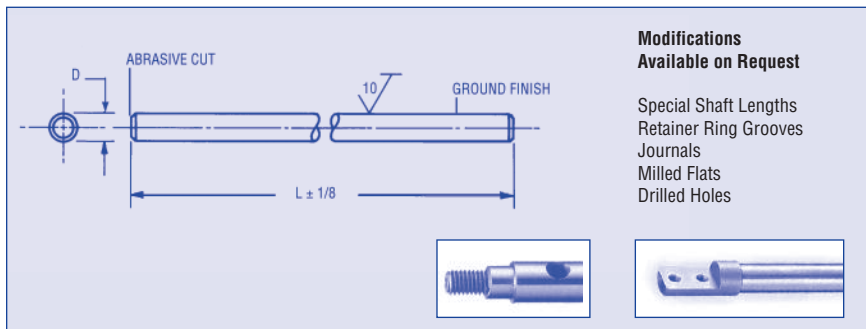

Modifications Available on Request

Special Shaft Lengths
Retainer Ring Grooves
Journals
Milled Flats
Drilled Holes

Material: 303 Stainless steel.

For case hardened and ground shafting see section A index.

Longer lengths available on special order.
Please consult factory for price.

ORDER BY CATALOG NUMBER

DIAMETER TOLERANCE	
1/32 TO 1/2	+ .0000 - .0002
5/8 TO 1	+ .0000 - .0004

Fractional Diameter (Ref)	D	L	Catalog Number	Fractional Diameter (Ref)	D	L	Catalog Number	
1/32	.0313	12"	AAS-A1-1	1/4	.2497	36"	AAS-A1-26	
	.0317		AAS-A1-2		.2500		24	AAS-A1-27
1/16	.0622	12	AAS-A1-3	5/16	.2500	36	AAS-A1-28	
	.0626		AAS-A1-4		.2505		36	AAS-A1-29
	.0630		AAS-A1-5		.3122		24	AAS-A1-30
5/64	.0778	12	AAS-A1-6	.3125	AAS-A1-31			
	.0781		AAS-A1-7	.3130	AAS-A1-32			
	.0786		AAS-A1-8	3/8	.3747	16	AAS-A1-33	
3/32	.0934	12	AAS-A1-9		.3747	36	AAS-A1-34	
	.0938		AAS-A1-10		.3750	16	AAS-A1-35	
	.0942		AAS-A1-11	.3750	36	AAS-A1-36		
1/8	.1247	24	AAS-A1-12	1/2	.4997	16	AAS-A1-38	
	.1250		AAS-A1-13		.4997		36	AAS-A1-39
	.1251		AAS-A1-14		.5000		16	AAS-A1-40
	.1255		AAS-A1-15		.5000		36	AAS-A1-41
5/32	.1559	24	AAS-A1-16	5/8	.6247	36	AAS-A1-43	
	.1562		AAS-A1-17		.6250		AAS-A1-44	
	.1567		AAS-A1-18		.6255		AAS-A1-45	
3/16	.1872	24	AAS-A1-19	3/4	.7497	36	AAS-A1-46	
	.1875		AAS-A1-20		.7500		AAS-A1-47	
	.1880		AAS-A1-21		.7505		AAS-A1-48	
7/32	.2184	24	AAS-A1-22	1	.9997	36	AAS-A1-49	
	.2187		AAS-A1-23		1.0000		AAS-A1-50	
	.2192		AAS-A1-24		1.0005		AAS-A1-51	
1/4	.2497	24	AAS-A1-25					

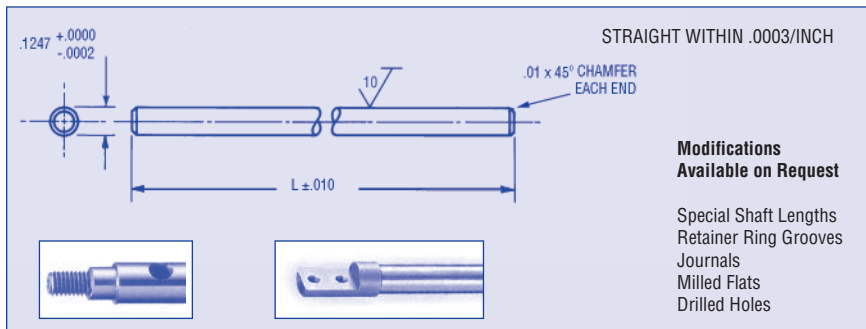

Material: 303 Stainless steel.

For case hardened and ground shafting see section A index.

For .0001 diameter tolerance, see series A6-7 & 8

Longer lengths available on special order.
Please consult factory for price.

ORDER BY CATALOG NUMBER

Catalog Number	L	Catalog Number	L	Catalog Number	L	Catalog Number	L
AAS-A2-1	1.000	AAS-A2-33	5.000	AAS-A2-65	9.000	AAS-A2-97	13.000
AAS-A2-2	1.125	AAS-A2-34	5.125	AAS-A2-66	9.125	AAS-A2-98	13.125
AAS-A2-3	1.250	AAS-A2-35	5.250	AAS-A2-67	9.250	AAS-A2-99	13.250
AAS-A2-4	1.375	AAS-A2-36	5.375	AAS-A2-68	9.375	AAS-A2-100	13.375
AAS-A2-5	1.500	AAS-A2-37	5.500	AAS-A2-69	9.500	AAS-A2-101	13.500
AAS-A2-6	1.625	AAS-A2-38	5.625	AAS-A2-70	9.625	AAS-A2-102	13.625
AAS-A2-7	1.750	AAS-A2-39	5.750	AAS-A2-71	9.750	AAS-A2-103	13.750
AAS-A2-8	1.875	AAS-A2-40	5.875	AAS-A2-72	9.875	AAS-A2-104	13.875
AAS-A2-9	2.000	AAS-A2-41	6.000	AAS-A2-73	10.000	AAS-A2-105	14.000
AAS-A2-10	2.125	AAS-A2-42	6.125	AAS-A2-74	10.125	AAS-A2-106	14.125
AAS-A2-11	2.250	AAS-A2-43	6.250	AAS-A2-75	10.250	AAS-A2-107	14.250
AAS-A2-12	2.375	AAS-A2-44	6.375	AAS-A2-76	10.375	AAS-A2-108	14.375
AAS-A2-13	2.500	AAS-A2-45	6.500	AAS-A2-77	10.500	AAS-A2-109	14.500
AAS-A2-14	2.625	AAS-A2-46	6.625	AAS-A2-78	10.625	AAS-A2-110	14.625
AAS-A2-15	2.750	AAS-A2-47	6.750	AAS-A2-79	10.750	AAS-A2-111	14.750
AAS-A2-16	2.875	AAS-A2-48	6.875	AAS-A2-80	10.875	AAS-A2-112	14.875
AAS-A2-17	3.000	AAS-A2-49	7.000	AAS-A2-81	11.000	AAS-A2-113	15.000
AAS-A2-18	3.125	AAS-A2-50	7.125	AAS-A2-82	11.125	AAS-A2-114	15.125
AAS-A2-19	3.250	AAS-A2-51	7.250	AAS-A2-83	11.250	AAS-A2-115	15.250
AAS-A2-20	3.375	AAS-A2-52	7.375	AAS-A2-84	11.375	AAS-A2-116	15.375
AAS-A2-21	3.500	AAS-A2-53	7.500	AAS-A2-85	11.500	AAS-A2-117	15.500
AAS-A2-22	3.625	AAS-A2-54	7.625	AAS-A2-86	11.625	AAS-A2-118	15.625
AAS-A2-23	3.750	AAS-A2-55	7.750	AAS-A2-87	11.750	AAS-A2-119	15.750
AAS-A2-24	3.875	AAS-A2-56	7.875	AAS-A2-88	11.875	AAS-A2-120	15.875
AAS-A2-25	4.000	AAS-A2-57	8.000	AAS-A2-89	12.000	AAS-A2-121	16.000
AAS-A2-26	4.125	AAS-A2-58	8.125	AAS-A2-90	12.125	AAS-A2-122	16.125
AAS-A2-27	4.250	AAS-A2-59	8.250	AAS-A2-91	12.250	AAS-A2-123	16.250
AAS-A2-28	4.375	AAS-A2-60	8.375	AAS-A2-92	12.375	AAS-A2-124	16.375
AAS-A2-29	4.500	AAS-A2-61	8.500	AAS-A2-93	12.500	AAS-A2-125	16.500
AAS-A2-30	4.625	AAS-A2-62	8.625	AAS-A2-94	12.625	AAS-A2-126	16.625
AAS-A2-31	4.750	AAS-A2-63	8.750	AAS-A2-95	12.750	AAS-A2-127	16.750
AAS-A2-32	4.875	AAS-A2-64	8.875	AAS-A2-96	12.875	AAS-A2-128	16.875

PRECISION GROUND SHAFTING

3/16
DIAMETER

A

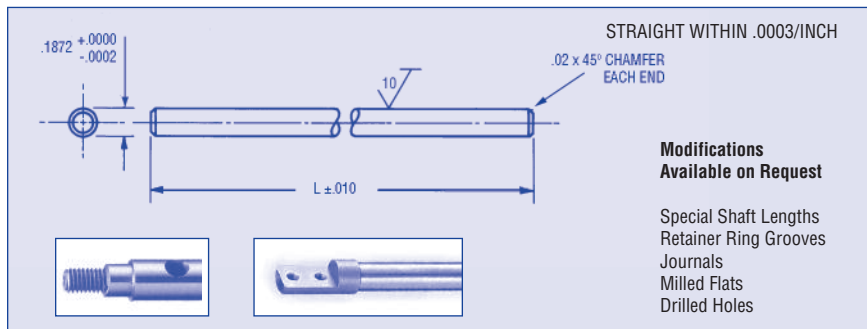

Modifications Available on Request

Special Shaft Lengths
Retainer Ring Grooves
Journals
Milled Flats
Drilled Holes

Material: 303 Stainless steel.

For case hardened and ground shafting see section A index.

For .0001 diameter tolerance, see series A6-7 & 8

Longer lengths available on special order.
Please consult factory for price.

ORDER BY CATALOG NUMBER

Catalog Number	L	Catalog Number	L	Catalog Number	L	Catalog Number	L
AAS-A3-1	1.000	AAS-A3-33	5.000	AAS-A3-65	9.000	AAS-A3-97	13.000
AAS-A3-2	1.125	AAS-A3-34	5.125	AAS-A3-66	9.125	AAS-A3-98	13.125
AAS-A3-3	1.250	AAS-A3-35	5.250	AAS-A3-67	9.250	AAS-A3-99	13.250
AAS-A3-4	1.375	AAS-A3-36	5.375	AAS-A3-68	9.375	AAS-A3-100	13.375
AAS-A3-5	1.500	AAS-A3-37	5.500	AAS-A3-69	9.500	AAS-A3-101	13.500
AAS-A3-6	1.625	AAS-A3-38	5.625	AAS-A3-70	9.625	AAS-A3-102	13.625
AAS-A3-7	1.750	AAS-A3-39	5.750	AAS-A3-71	9.750	AAS-A3-103	13.750
AAS-A3-8	1.875	AAS-A3-40	5.875	AAS-A3-72	9.875	AAS-A3-104	13.875
AAS-A3-9	2.000	AAS-A3-41	6.000	AAS-A3-73	10.000	AAS-A3-105	14.000
AAS-A3-10	2.125	AAS-A3-42	6.125	AAS-A3-74	10.125	AAS-A3-106	14.125
AAS-A3-11	2.250	AAS-A3-43	6.250	AAS-A3-75	10.250	AAS-A3-107	14.250
AAS-A3-12	2.375	AAS-A3-44	6.375	AAS-A3-76	10.375	AAS-A3-108	14.375
AAS-A3-13	2.500	AAS-A3-45	6.500	AAS-A3-77	10.500	AAS-A3-109	14.500
AAS-A3-14	2.625	AAS-A3-46	6.625	AAS-A3-78	10.625	AAS-A3-110	14.625
AAS-A3-15	2.750	AAS-A3-47	6.750	AAS-A3-79	10.750	AAS-A3-111	14.750
AAS-A3-16	2.875	AAS-A3-48	6.875	AAS-A3-80	10.875	AAS-A3-112	14.875
AAS-A3-17	3.000	AAS-A3-49	7.000	AAS-A3-81	11.000	AAS-A3-113	15.000
AAS-A3-18	3.125	AAS-A3-50	7.125	AAS-A3-82	11.125	AAS-A3-114	15.125
AAS-A3-19	3.250	AAS-A3-51	7.250	AAS-A3-83	11.250	AAS-A3-115	15.250
AAS-A3-20	3.375	AAS-A3-52	7.375	AAS-A3-84	11.375	AAS-A3-116	15.375
AAS-A3-21	3.500	AAS-A3-53	7.500	AAS-A3-85	11.500	AAS-A3-117	15.500
AAS-A3-22	3.625	AAS-A3-54	7.625	AAS-A3-86	11.625	AAS-A3-118	15.625
AAS-A3-23	3.750	AAS-A3-55	7.750	AAS-A3-87	11.750	AAS-A3-119	15.750
AAS-A3-24	3.875	AAS-A3-56	7.875	AAS-A3-88	11.875	AAS-A3-120	15.875
AAS-A3-25	4.000	AAS-A3-57	8.000	AAS-A3-89	12.000	AAS-A3-121	16.000
AAS-A3-26	4.125	AAS-A3-58	8.125	AAS-A3-90	12.125	AAS-A3-122	16.125
AAS-A3-27	4.250	AAS-A3-59	8.250	AAS-A3-91	12.250	AAS-A3-123	16.250
AAS-A3-28	4.375	AAS-A3-60	8.375	AAS-A3-92	12.375	AAS-A3-124	16.375
AAS-A3-29	4.500	AAS-A3-61	8.500	AAS-A3-93	12.500	AAS-A3-125	16.500
AAS-A3-30	4.625	AAS-A3-62	8.625	AAS-A3-94	12.625	AAS-A3-126	16.625
AAS-A3-31	4.750	AAS-A3-63	8.750	AAS-A3-95	12.750	AAS-A3-127	16.750
AAS-A3-32	4.875	AAS-A3-64	8.875	AAS-A3-96	12.875	AAS-A3-128	16.875

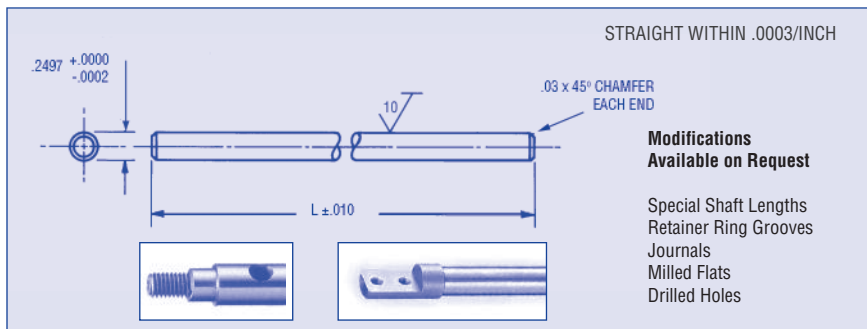

Material: 303 Stainless steel.

For case hardened and ground shafting see section A index.

For .0001 diameter tolerance, see series A6-7 & 8
Longer lengths available on special order.
Please consult factory for price.

ORDER BY CATALOG NUMBER

Catalog Number	L	Catalog Number	L	Catalog Number	L	Catalog Number	L
AAS-A4-1	1.000	AAS-A4-33	5.000	AAS-A4-65	9.000	AAS-A4-97	13.000
AAS-A4-2	1.125	AAS-A4-34	5.125	AAS-A4-66	9.125	AAS-A4-98	13.125
AAS-A4-3	1.250	AAS-A4-35	5.250	AAS-A4-67	9.250	AAS-A4-99	13.250
AAS-A4-4	1.375	AAS-A4-36	5.375	AAS-A4-68	9.375	AAS-A4-100	13.375
AAS-A4-5	1.500	AAS-A4-37	5.500	AAS-A4-69	9.500	AAS-A4-101	13.500
AAS-A4-6	1.625	AAS-A4-38	5.625	AAS-A4-70	9.625	AAS-A4-102	13.625
AAS-A4-7	1.750	AAS-A4-39	5.750	AAS-A4-71	9.750	AAS-A4-103	13.750
AAS-A4-8	1.875	AAS-A4-40	5.875	AAS-A4-72	9.875	AAS-A4-104	13.875
AAS-A4-9	2.000	AAS-A4-41	6.000	AAS-A4-73	10.000	AAS-A4-105	14.000
AAS-A4-10	2.125	AAS-A4-42	6.125	AAS-A4-74	10.125	AAS-A4-106	14.125
AAS-A4-11	2.250	AAS-A4-43	6.250	AAS-A4-75	10.250	AAS-A4-107	14.250
AAS-A4-12	2.375	AAS-A4-44	6.375	AAS-A4-76	10.375	AAS-A4-108	14.375
AAS-A4-13	2.500	AAS-A4-45	6.500	AAS-A4-77	10.500	AAS-A4-109	14.500
AAS-A4-14	2.625	AAS-A4-46	6.625	AAS-A4-78	10.625	AAS-A4-110	14.625
AAS-A4-15	2.750	AAS-A4-47	6.750	AAS-A4-79	10.750	AAS-A4-111	14.750
AAS-A4-16	2.875	AAS-A4-48	6.875	AAS-A4-80	10.875	AAS-A4-112	14.875
AAS-A4-17	3.000	AAS-A4-49	7.000	AAS-A4-81	11.000	AAS-A4-113	15.000
AAS-A4-18	3.125	AAS-A4-50	7.125	AAS-A4-82	11.125	AAS-A4-114	15.125
AAS-A4-19	3.250	AAS-A4-51	7.250	AAS-A4-83	11.250	AAS-A4-115	15.250
AAS-A4-20	3.375	AAS-A4-52	7.375	AAS-A4-84	11.375	AAS-A4-116	15.375
AAS-A4-21	3.500	AAS-A4-53	7.500	AAS-A4-85	11.500	AAS-A4-117	15.500
AAS-A4-22	3.625	AAS-A4-54	7.625	AAS-A4-86	11.625	AAS-A4-118	15.625
AAS-A4-23	3.750	AAS-A4-55	7.750	AAS-A4-87	11.750	AAS-A4-119	15.750
AAS-A4-24	3.875	AAS-A4-56	7.875	AAS-A4-88	11.875	AAS-A4-120	15.875
AAS-A4-25	4.000	AAS-A4-57	8.000	AAS-A4-89	12.000	AAS-A4-121	16.000
AAS-A4-26	4.125	AAS-A4-58	8.125	AAS-A4-90	12.125	AAS-A4-122	16.125
AAS-A4-27	4.250	AAS-A4-59	8.250	AAS-A4-91	12.250	AAS-A4-123	16.250
AAS-A4-28	4.375	AAS-A4-60	8.375	AAS-A4-92	12.375	AAS-A4-124	16.375
AAS-A4-29	4.500	AAS-A4-61	8.500	AAS-A4-93	12.500	AAS-A4-125	16.500
AAS-A4-30	4.625	AAS-A4-62	8.625	AAS-A4-94	12.625	AAS-A4-126	16.625
AAS-A4-31	4.750	AAS-A4-63	8.750	AAS-A4-95	12.750	AAS-A4-127	16.750
AAS-A4-32	4.875	AAS-A4-64	8.875	AAS-A4-96	12.875	AAS-A4-128	16.875

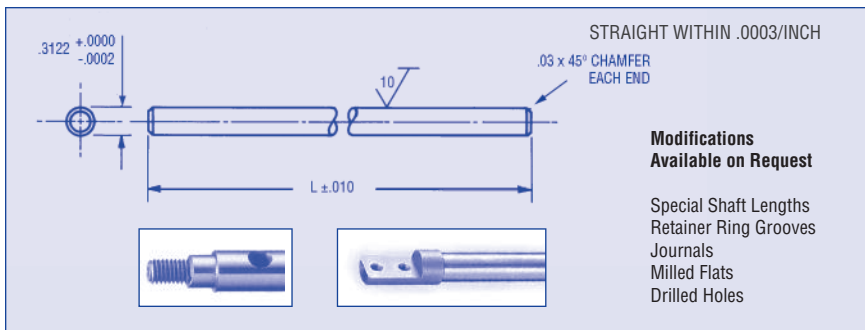

Material: 303 Stainless steel.

For case hardened and ground shafting see section A index.

ORDER BY CATALOG NUMBER

Catalog Number	L	Catalog Number	L	Catalog Number	L
AAS-B1-1	1.375	AAS-B1-21	4.000	AAS-B1-40	7.000
AAS-B1-2	1.500	AAS-B1-22	4.125	AAS-B1-41	7.250
AAS-B1-3	1.625	AAS-B1-23	4.250	AAS-B1-42	7.500
AAS-B1-4	1.750	AAS-B1-24	4.375	AAS-B1-43	7.750
AAS-B1-5	1.875	AAS-B1-25	4.500	AAS-B1-44	8.000
AAS-B1-6	2.000	AAS-B1-26	4.625	AAS-B1-45	8.500
AAS-B1-7	2.125	AAS-B1-27	4.750	AAS-B1-46	9.000
AAS-B1-8	2.250	AAS-B1-28	4.875	AAS-B1-47	9.500
AAS-B1-9	2.375	AAS-B1-29	5.000	AAS-B1-48	10.000
AAS-B1-10	2.500	AAS-B1-30	5.125	AAS-B1-49	11.000
AAS-B1-11	2.625	AAS-B1-31	5.375	AAS-B1-50	12.000
AAS-B1-12	2.750	AAS-B1-32	5.500	AAS-B1-51	13.000
AAS-B1-13	2.875	AAS-B1-33	5.625	AAS-B1-52	14.000
AAS-B1-14	3.000	AAS-B1-34	5.750	AAS-B1-53	15.000
AAS-B1-15	3.125	AAS-B1-35	5.875	AAS-B1-54	16.000
AAS-B1-16	3.250	AAS-B1-36	6.000	AAS-B1-55	18.000
AAS-B1-17	3.375	AAS-B1-37	6.250	AAS-B1-56	20.000
AAS-B1-18	3.500	AAS-B1-38	6.500	AAS-B1-57	22.000
AAS-B1-19	3.750	AAS-B1-39	6.750	AAS-B1-58	24.000
AAS-B1-20	3.875				

For shaft modifications and unlisted lengths please inquire.

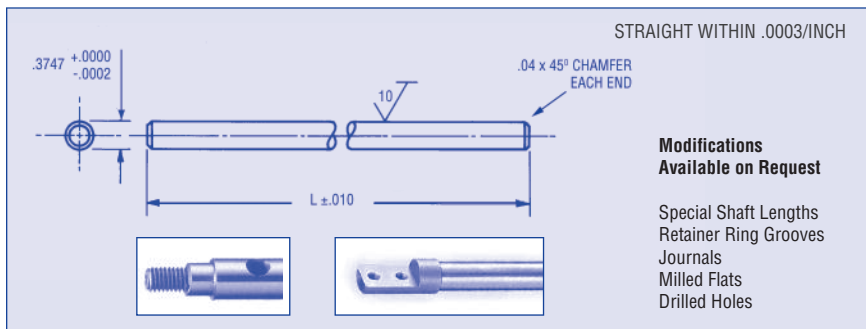

Material: 303 Stainless steel.
For case hardened and ground shafting see section A index.

Longer lengths available on special order. Please consult factory.

ORDER BY CATALOG NUMBER

Catalog Number	L	Catalog Number	L
AAS-A5-1	2.000	AAS-A5-33	6.000
AAS-A5-2	2.125	AAS-A5-34	6.250
AAS-A5-3	2.250	AAS-A5-35	6.500
AAS-A5-4	2.375	AAS-A5-36	6.750
AAS-A5-5	2.500	AAS-A5-37	7.000
AAS-A5-6	2.625	AAS-A5-38	7.250
AAS-A5-7	2.750	AAS-A5-39	7.500
AAS-A5-8	2.875	AAS-A5-40	7.750
AAS-A5-9	3.000	AAS-A5-41	8.000
AAS-A5-10	3.125	AAS-A5-42	8.250
AAS-A5-11	3.250	AAS-A5-43	8.500
AAS-A5-12	3.375	AAS-A5-44	8.750
AAS-A5-13	3.500	AAS-A5-45	9.000
AAS-A5-14	3.625	AAS-A5-46	9.250
AAS-A5-15	3.750	AAS-A5-47	9.500
AAS-A5-16	3.875	AAS-A5-48	9.750
AAS-A5-17	4.000	AAS-A5-49	10.000
AAS-A5-18	4.125	AAS-A5-50	10.500
AAS-A5-19	4.250	AAS-A5-51	11.000
AAS-A5-20	4.375	AAS-A5-52	12.000
AAS-A5-21	4.500	AAS-A5-53	13.000
AAS-A5-22	4.625	AAS-A5-54	14.000
AAS-A5-23	4.750	AAS-A5-55	15.000
AAS-A5-24	4.875	AAS-A5-56	16.000
AAS-A5-25	5.000	AAS-A5-57	17.000
AAS-A5-26	5.125	AAS-A5-58	18.000
AAS-A5-27	5.250	AAS-A5-59	19.000
AAS-A5-28	5.375	AAS-A5-60	20.000
AAS-A5-29	5.500	AAS-A5-61	21.000
AAS-A5-30	5.625	AAS-A5-62	22.000
AAS-A5-31	5.750	AAS-A5-63	23.000
AAS-A5-32	5.875	AAS-A5-64	24.000

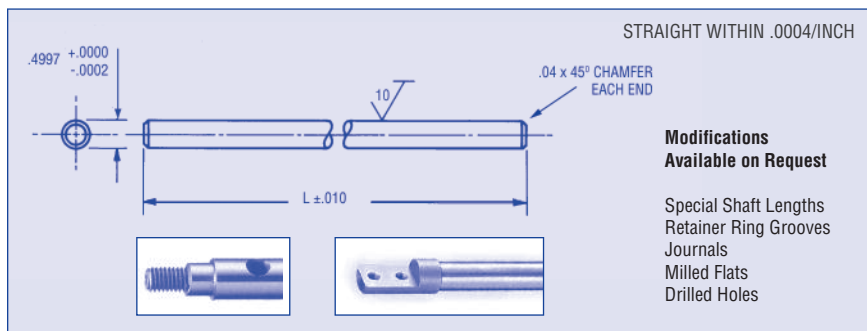

Material: 303 Stainless steel.

For case hardened and ground shafting see section A index.

Longer lengths, special lengths, and modifications are available. Please consult factory.

ORDER BY CATALOG NUMBER

Catalog Number	L	Catalog Number	L	Catalog Number	L
AAS-B2-1	2.000	AAS-B2-22	4.625	AAS-B2-43	12.000
AAS-B2-2	2.125	AAS-B2-23	4.750	AAS-B2-44	13.000
AAS-B2-3	2.250	AAS-B2-24	4.875	AAS-B2-45	14.000
AAS-B2-4	2.375	AAS-B2-25	5.000	AAS-B2-46	15.000
AAS-B2-5	2.500	AAS-B2-26	5.250	AAS-B2-47	16.000
AAS-B2-6	2.625	AAS-B2-27	5.500	AAS-B2-48	17.000
AAS-B2-7	2.750	AAS-B2-28	5.750	AAS-B2-49	18.000
AAS-B2-8	2.875	AAS-B2-29	6.000	AAS-B2-50	19.000
AAS-B2-9	3.000	AAS-B2-30	6.250	AAS-B2-51	20.000
AAS-B2-10	3.125	AAS-B2-31	6.500	AAS-B2-52	21.000
AAS-B2-11	3.250	AAS-B2-32	6.750	AAS-B2-53	22.000
AAS-B2-12	3.375	AAS-B2-33	7.000	AAS-B2-54	23.000
AAS-B2-13	3.500	AAS-B2-34	7.250	AAS-B2-55	24.000
AAS-B2-14	3.625	AAS-B2-35	7.500	AAS-B2-56	25.000
AAS-B2-15	3.750	AAS-B2-36	7.750	AAS-B2-57	26.000
AAS-B2-16	3.875	AAS-B2-37	8.000	AAS-B2-58	27.000
AAS-B2-17	4.000	AAS-B2-38	8.500	AAS-B2-59	28.000
AAS-B2-18	4.125	AAS-B2-39	9.000	AAS-B2-60	30.000
AAS-B2-19	4.250	AAS-B2-40	9.500	AAS-B2-61	32.000
AAS-B2-20	4.375	AAS-B2-41	10.000	AAS-B2-62	34.000
AAS-B2-21	4.500	AAS-B2-42	11.000	AAS-B2-63	36.000

1/8 DIAMETER

STRAIGHT WITHIN .0002/INCH

Modifications Available on Request

- Special Shaft Lengths
- Retainer Ring Grooves
- Journals
- Milled Flats
- Drilled Holes

Material: 303 Stainless steel.

For case hardened and ground shafting see section A index.

ORDER BY CATALOG NUMBER

Catalog Number	L	Catalog Number	L	Catalog Number	L	Catalog Number	L
AAS-A6-1	1.000	AAS-A6-10	2.125	AAS-A6-19	3.250	AAS-A6-28	4.375
AAS-A6-2	1.125	AAS-A6-11	2.250	AAS-A6-20	3.375	AAS-A6-29	4.500
AAS-A6-3	1.250	AAS-A6-12	2.375	AAS-A6-21	3.500	AAS-A6-30	4.625
AAS-A6-4	1.375	AAS-A6-13	2.500	AAS-A6-22	3.625	AAS-A6-31	5.000
AAS-A6-5	1.500	AAS-A6-14	2.625	AAS-A6-23	3.750	AAS-A6-32	5.375
AAS-A6-6	1.625	AAS-A6-15	2.750	AAS-A6-24	3.875	AAS-A6-33	6.000
AAS-A6-7	1.750	AAS-A6-16	2.875	AAS-A6-25	4.000	AAS-A6-34	6.500
AAS-A6-8	1.875	AAS-A6-17	3.000	AAS-A6-26	4.125	AAS-A6-35	7.000
AAS-A6-9	2.000	AAS-A6-18	3.125	AAS-A6-27	4.250	AAS-A6-36	8.000

3/16 DIAMETER

STRAIGHT WITHIN .00015/INCH

Material: 303 Stainless steel.

For case hardened and ground shafting see section A index.

ORDER BY CATALOG NUMBER

Catalog Number	L	Catalog Number	L	Catalog Number	L	Catalog Number	L
AAS-A7-1	1.000	AAS-A7-10	2.125	AAS-A7-19	3.250	AAS-A7-28	4.750
AAS-A7-2	1.125	AAS-A7-11	2.250	AAS-A7-20	3.375	AAS-A7-29	5.000
AAS-A7-3	1.250	AAS-A7-12	2.375	AAS-A7-21	3.500	AAS-A7-30	5.375
AAS-A7-4	1.375	AAS-A7-13	2.500	AAS-A7-22	3.625	AAS-A7-31	5.750
AAS-A7-5	1.500	AAS-A7-14	2.625	AAS-A7-23	3.750	AAS-A7-32	6.000
AAS-A7-6	1.625	AAS-A7-15	2.750	AAS-A7-24	3.875	AAS-A7-33	6.500
AAS-A7-7	1.750	AAS-A7-16	2.875	AAS-A7-25	4.000	AAS-A7-34	7.000
AAS-A7-8	1.875	AAS-A7-17	3.000	AAS-A7-26	4.250	AAS-A7-35	8.000
AAS-A7-9	2.000	AAS-A7-18	3.125	AAS-A7-27	4.500	AAS-A7-36	9.000

Other lengths on request. Consult factory for price.

ULTRA PRECISION SHAFTING

1/4
DIAMETER

A

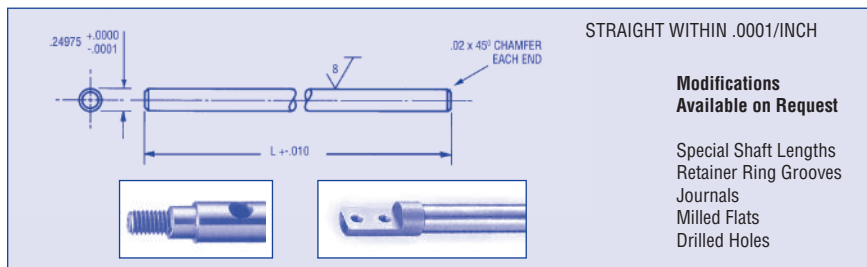

Material: 303 Stainless steel.

For case hardened and ground shafting see section A index.

ORDER BY CATALOG NUMBER

Catalog Number	L	Catalog Number	L	Catalog Number	L	Catalog Number	L
AAS-A8-1	1.000	AAS-A8-11	2.250	AAS-A8-21	3.500	AAS-A8-31	5.750
AAS-A8-2	1.125	AAS-A8-12	2.375	AAS-A8-22	3.625	AAS-A8-32	6.000
AAS-A8-3	1.250	AAS-A8-13	2.500	AAS-A8-23	3.750	AAS-A8-33	6.500
AAS-A8-4	1.375	AAS-A8-14	2.625	AAS-A8-24	3.875	AAS-A8-34	7.000
AAS-A8-5	1.500	AAS-A8-15	2.750	AAS-A8-25	4.000	AAS-A8-35	8.000
AAS-A8-6	1.625	AAS-A8-16	2.875	AAS-A8-26	4.250	AAS-A8-36	9.000
AAS-A8-7	1.750	AAS-A8-17	3.000	AAS-A8-27	4.500	AAS-A8-37	10.000
AAS-A8-8	1.875	AAS-A8-18	3.125	AAS-A8-28	4.750		
AAS-A8-9	2.000	AAS-A8-19	3.250	AAS-A8-29	5.000		
AAS-A8-10	2.125	AAS-A8-20	3.375	AAS-A8-30	5.375		

PRECISION GROUND SHAFTING

METRIC
SIZES

ROUGH CUT

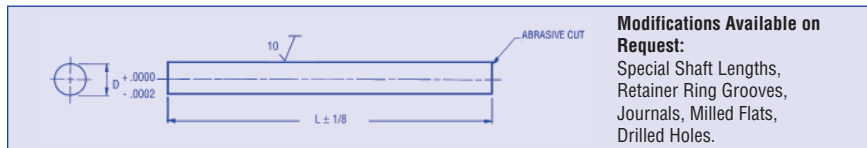

Material: 303 Stainless steel.

For case hardened and ground shafting see section A index.

ORDER BY CATALOG NUMBER

Diameter mm	Diameter Inch	L Inch mm	Catalog Number	Diameter mm	Diameter Inch	L Inch mm	Catalog Number
2	.0787 .0784	24 609,6	AAS-A9-10 AAS-B9-10	7	.2756 .2753	36 914,4	AAS-A9-130 AAS-B9-130
2,5	.0984 .0981		AAS-A9-30 AAS-B9-30	8	.3150 .3147		AAS-A9-150 AAS-B9-150
3	.1181 .1178		AAS-A9-50 AAS-B9-50	9	.3543 .3540		AAS-A9-170 AAS-B9-170
4	.1575 .1572		AAS-A9-70 AAS-B9-70	10	.3937 .3934		AAS-A9-190 AAS-B9-190
5	.1969 .1966	36 914,4	AAS-A9-90 AAS-B9-90	12	.4724 .4721		AAS-A9-230 AAS-B9-230
6	.2362 .2359		AAS-A9-110 AAS-B9-110				

Special lengths and diameters are available on request. Please consult factory for price and quantity discounts.

NORDEX

(800) 243-0986 In CT: (203) 775-4877 info@nordex.com

12A